



DEKO®

MANUAL DO USUÁRIO

MARTELETE ROMPEDOR 500W • DKRH20B50



IMPORTANTE:

Leia o manual de instruções antes de operar este produto.
Guarde o manual de instruções para referência futura.



DEKO TOOLS CO., LIMITED

www.dekotools.com

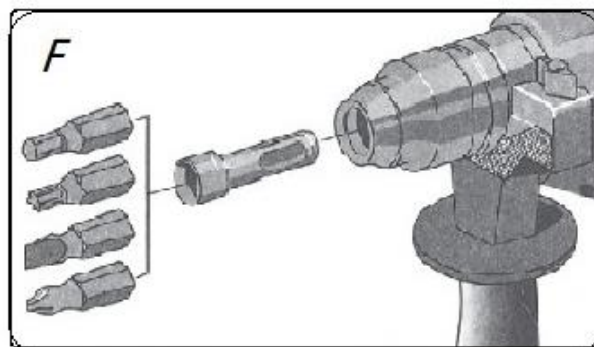
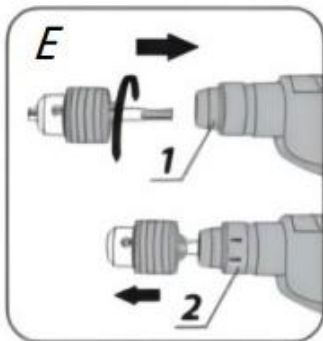
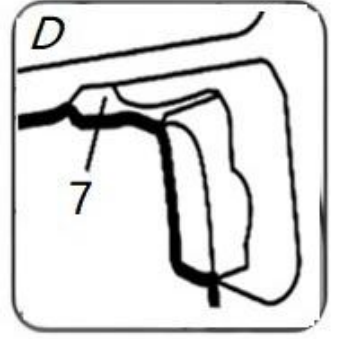
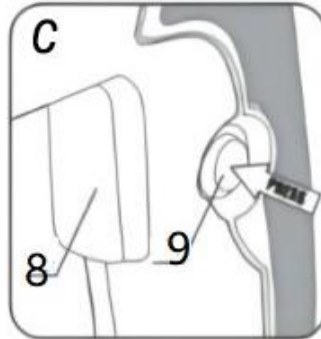
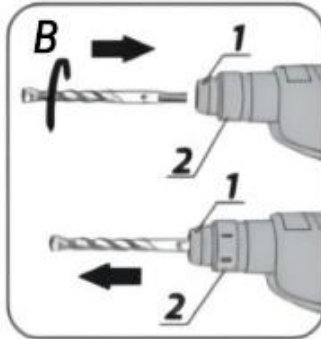

DADOS TÉCNICOS

Modelo	DKRH20B50-127	DKRH20B50
Tensão/Frequência	127V~60Hz	220V~60Hz
Potência	500W	500W
Rotação	0 - 850rpm	0 - 850rpm
Impacto por Minuto	0 - 4600bpm	0 - 4600bpm
Força de Impacto	1.5J	1.5J
Mandril	SDS Plus	SDS Plus
Capacidade Máxima de Perfuração		
Concreto:	3/4" - 20 mm	3/4" - 20 mm
Alvenaria:	2-9/16" - 65mm	2-9/16" - 65mm
Aço:	1/2" - 13mm	1/2" - 13mm
Madeira:	1/2" - 13mm	1/2" - 13mm
Classe de Proteção	Isolamento Duplo	Isolamento Duplo

Avisos gerais de segurança de ferramentas elétricas

⚠️ATENÇÃO Leia todos os avisos de segurança e todas as instruções. O não cumprimento dos avisos e instruções pode resultar em choque elétrico, incêndio e/ou ferimentos graves.

Mantenha as instruções de uso para referências futuras.

O termo "ferramenta elétrica" nos avisos refere-se à sua ferramenta elétrica operada pela rede elétrica (com fio) ou ferramenta elétrica operada por bateria (sem fio).

1) Segurança da área de trabalho

- a) Mantenha a área de trabalho limpa e bem iluminada. Áreas desordenadas ou escuras convidam a acidentes.
- b) Não opere ferramentas elétricas em atmosferas explosivas, como na presença de líquidos inflamáveis, gases ou poeira. Ferramentas elétricas criam faíscas que podem inflamar ou provocar fumaça.
- c) Mantenha crianças e espectadores afastados ao operar uma ferramenta elétrica. Distrações podem fazer com que você perca o controle.

2) Segurança elétrica

- a) Os plugues da ferramenta elétrica devem corresponder à tomada. Nunca modifique o plugue de forma alguma. Não use nenhum plugue adaptador com ferramentas elétricas aterradas. Plugues não modificados e tomadas correspondentes reduzirão o risco de choque elétrico.
- b) Evite o contato do corpo com superfícies aterradas, como canos, radiadores, fogões e refrigeradores. Existe um risco maior de choque elétrico se seu corpo estiver aterrado.
- c) Não exponha ferramentas elétricas à chuva ou condições de umidade. A entrada de água em uma ferramenta elétrica aumenta o risco de choques elétricos.
- d) Não abuse do cordão. Nunca use o cabo para carregar, puxar ou desconectar a ferramenta elétrica. Mantenha o

cabo longe do calor, óleo, bordas afiadas e peças móveis. Cabos danificados ou emaranhados aumentam o risco de choque elétrico.

e) Ao operar uma ferramenta elétrica ao ar livre, use um cabo de extensão adequado para uso externo. O uso de cabo adequado para uso externo reduz o risco de choque elétrico.

f) Se for inevitável operar uma ferramenta elétrica em um local úmido, use uma fonte protegida por um dispositivo de corrente residual (RCD). O uso de um RCD reduz o risco de choque elétrico.

3) Segurança pessoal

a) Fique alerta, observe o que está fazendo e use o bom senso ao operar uma ferramenta elétrica. Não use uma ferramenta elétrica enquanto estiver cansado ou sob a influência de drogas, álcool ou medicamentos. Um momento de desatenção ao operar ferramentas elétricas pode resultar em ferimentos graves.

b) Use equipamentos de proteção individual. Sempre use proteção para os olhos. Equipamentos de proteção, como máscara contra poeira, sapatos de segurança antiderrapantes, capacete de segurança ou proteção auditiva, usados em condições apropriadas, reduzirão os ferimentos pessoais.

c) Evite partidas involuntárias. Certifique-se de que o interruptor esteja na posição desligada antes de conectar a fonte de alimentação e/ou bateria, pegar ou transportar a ferramenta. Carregar ferramentas elétricas com o dedo no gatilho ou interruptor ligado pode causar acidentes.

d) Remova qualquer chave de ajuste ou chave inglesa antes de ligar a ferramenta elétrica. Uma chave deixada presa a uma parte rotativa da ferramenta elétrica pode resultar em ferimentos pessoais.

e) Não exagere. Mantenha sempre a base e o equilíbrio adequados. Isso permite um melhor controle da ferramenta elétrica em situações inesperadas.

f) Vista-se adequadamente. Não use roupas largas ou joias. Mantenha seu cabelo, roupas e luvas longe de peças móveis. Roupas largas, joias ou cabelos compridos podem ficar presos nas peças móveis.

g) Se forem fornecidos dispositivos para a conexão de instalações de extração ou coletor de pó, certifique-se de que estejam conectados sejam usados corretamente. O uso de coletor de pó pode reduzir os riscos relacionados à poeira.

h) Não deixe que a familiaridade adquirida com o uso frequente de ferramentas permita que você se torne complacente e ignore os princípios de segurança da ferramenta. Uma ação descuidada pode causar ferimentos graves em uma fração de segundo.

4) Uso e cuidados com ferramentas elétricas

a) Não force a ferramenta elétrica. Use a ferramenta elétrica correta para sua aplicação. A ferramenta elétrica correta fará o trabalho melhor e com mais segurança na velocidade para a qual foi projetada.

b) Não use a ferramenta elétrica se o interruptor não ligar ou desligar. Qualquer ferramenta elétrica que não possa ser controlada com o interruptor é perigosa e deve ser reparada.

c) Desconecte o plugue da fonte de alimentação e/ou a bateria da ferramenta elétrica antes de fazer qualquer ajuste, trocar acessórios ou guardar ferramentas elétricas. Essas medidas de segurança preventivas reduzem o risco de ligar a ferramenta elétrica acidentalmente.

d) Armazene ferramentas elétricas ociosas fora do alcance de crianças e não permita que pessoas não familiarizadas

com a ferramenta elétrica ou com estas instruções operem a ferramenta elétrica. As ferramentas elétricas são perigosas nas mãos de usuários não treinados.

e) Faça a manutenção das ferramentas elétricas. Verifique se há desalinhamento ou emperramento de peças móveis, quebra de peças e qualquer outra condição que possa afetar o funcionamento da ferramenta elétrica. Se estiver danificada, repare a ferramenta elétrica antes de usá-la. Muitos acidentes são causados por ferramentas elétricas mal conservadas.

f) Mantenha as ferramentas de corte afiadas e limpas. Ferramentas de corte com manutenção adequada e arestas de corte afiadas são menos propensas a emperrar e são mais fáceis de controlar.

g) Use a ferramenta elétrica, acessórios e brocas etc. de acordo com estas instruções, levando em consideração as condições de trabalho e o serviço a ser executado. O uso da ferramenta elétrica para operações diferentes das previstas pode resultar em uma situação perigosa.

h) Mantenha os cabos e superfícies de aperto secos, limpos e isentos de óleo e graxa. Alças escorregadias e superfícies de agarrar não permitem manuseio e controle seguros da ferramenta em situações inesperadas.

5) Serviço

a) Faça com que sua ferramenta elétrica seja reparada por um técnico qualificado usando apenas peças de reposição idênticas e originais. Isso garantirá que a segurança da ferramenta elétrica seja mantida.

Precauções ao usar o Martetele Rompedor

1. Use protetores auriculares. A exposição ao ruído pode causar perda auditiva.

2. Use a alça auxiliar, se fornecida com a ferramenta. A perda de controle pode causar ferimentos pessoais.

3. Segure as ferramentas elétricas pelas superfícies isoladas, ao realizar uma operação em que a ferramenta de corte possa entrar em contato com fios ocultos ou com seu próprio cabo. O acessório de corte em contato com um fio "vivo" pode tornar as partes metálicas expostas da ferramenta elétrica "vivas" e causar choque elétrico no operador.

4. Use um detector de metais para determinar se há tubos de gás ou água escondidos na área de trabalho ou ligue para a concessionária local para obter assistência antes de iniciar a operação. Golpear ou cortar uma linha de gás resultará em explosão. A entrada de água em um dispositivo elétrico pode causar eletrocussão.

5. Sempre use óculos de segurança ou proteção para os olhos ao usar esta ferramenta. Use uma máscara de poeira ou respirador para aplicações que geram poeira. Óculos de segurança ou proteção para os olhos ajudarão a desviar fragmentos do material que podem ser lançados em direção ao seu rosto e olhos. Poeira gerada ou gases liberados do material que você está cortando (por exemplo, tubos isolados de amianto, radônio) podem causar dificuldades respiratórias.

6. Use luvas grossas e acolchoadas e limite o tempo de exposição fazendo períodos de descanso frequentes. A vibração causada pela ação do martetele pode ser prejudicial às suas mãos e braços.







7. Não use brocas e acessórios maçantes ou danificados. Brocas cegas ou danificadas têm maior tendência a se prender na peça de trabalho.

8. Sempre use ambas as alças para controle máximo sobre este martetele. Nunca tente operar esta ferramenta com uma mão. Esta ferramenta desenvolve forças percussivas intensas durante a operação e você pode perder o controle se tentar a operação com uma mão.

9. Posicione-se de forma a evitar ficar preso entre a ferramenta ou o punho lateral e as paredes ou postes. Caso a broca fique presa ou emperrada no trabalho, a reação da ferramenta pode esmagar sua mão ou perna.
10. Não bata na broca com um martelo manual ou marreta ao tentar desalojar uma broca presa ou presa. Fragmentos de metal da broca podem desalojar e atingir você ou terceiros.
11. Nunca abaixe a ferramenta até que o motor tenha parado completamente.
12. Não toque na broca durante ou imediatamente após a operação. A broca fica muito quente durante a operação e pode causar queimaduras graves.

Explicação dos Símbolos

Explicação dos Símbolos no Manual e/ou na Ferramenta Elétrica

	Indica risco de ferimentos pessoais ou danos à ferramenta.
	Leia o manual de instruções antes de usar.
	Em conformidade com a legislação e normas de segurança relevantes.
	Não descarte ferramentas elétricas e baterias/baterias recarregáveis no lixo doméstico! Descarte os produtos de acordo com a regulamentação e exigência de seu Conselho local.
	Isolamento duplo. Dispositivo de classe II. O dispositivo não deve ser aterrado.
	Use luvas de segurança.
	Use óculos de segurança. Use proteção para os ouvidos. Sempre use aparelhos de respiração ao usar materiais que geram poeira.

Uso Pretendido

Esta máquina destina-se à perfuração com impacto em materiais como cimento, tijolo e pedra. Também é adequado para perfurar sem impacto em madeira, metal, cerâmica e plástico. Ele também tem função de rotação para frente / reverso e pode ser usado para aparafusar.

Descrição da Ferramenta

1. Capa antipoeira
2. Mandril de travamento
3. Botão de Trava do Limitador
4. Limitador de Profundidade
5. Empunhadura Auxiliar
6. Seletor de Função
7. Seletor de Frente/Reverso
8. Gatilho LIGA/DESLIGA
9. Botão de Trava de Acionamento

NOTA: Podem existir diferenças entre o produto final e a foto deste manual.

Montando os Acessórios da Ferramenta

⚠ATENÇÃO Remova o plugue da tomada antes de realizar qualquer ajuste ou manutenção.

Instalando a Empunhadura Auxiliar

Devido a questões de segurança, sempre use uma empunhadura auxiliar para operar o Martetele Rompedor. Pode ser fixada e rotacionada em 360° em qualquer posição na seção do Mandril.

- Gire a parte inferior da empunhadura auxiliar (5) no sentido horário para soltá-la.
- Deslize o colar da empunhadura auxiliar (5) sobre a seção do mandril do Martetele.
- Vire para a posição mais confortável de acordo com a sua necessidade de trabalho.
- Gire a parte inferior da empunhadura auxiliar (5) no sentido anti-horário para travar com segurança na posição selecionada.

Instalando o Limitador de Profundidade

- O Limitador de profundidade (4) é usado para limitar a profundidade de penetração da broca no material.
- Pressione o botão de liberação do Limitador para a haste do medidor de profundidade (3) (fig. A).
- Deslize a haste do Limitador (4) no orifício do colar da empunhadura auxiliar.
- Solte o botão de liberação do Limitador (4) para travar na posição desejada.
- Os entalhes na haste do Limitador de Profundidade (8) devem estar em um plano nivelado, perpendicular a empunhadura auxiliar (5).
- Esta posição permite o bloqueio ideal da haste do Limitador de profundidade.

Selecionando o Mandril e Acessórios

Para perfurar e cinzelar com martetele, são necessárias ferramentas SDS-Plus que são podem ser inseridas em no mandril. Para furar em Aço ou Madeira, para aparafusar e para cortar roscas, são utilizadas ferramentas sem SDS-Plus

(por exemplo, brocas com eixos cilíndricos). Para essas ferramentas, é necessário um mandril sem chave de troca rápida ou um mandril de coroa, que pode não estar incluso neste conjunto. Verifique antes de usar.

Instalando Acessórios no Mandril (Fig.B)

O Martetele Rompedor foi projetado para operar com brocas com hastes SDS Plus.

- Limpe a extremidade da haste de inserção do acessório para remover quaisquer detritos e, em seguida, engraxe levemente com um óleo leve ou lubrificante.
- Insira o acessório no mandril através da proteção contra poeira, enquanto gira e empurra para dentro até que ele trave automaticamente no lugar.
- Puxe o acessório para fora para verificar se está travado no mandril.

A alta eficiência da operação do Martetele pode ser alcançada usando brocas de trabalho afiadas e não danificadas. Afie ou substitua as brocas de trabalho quando necessário.

Removendo Acessórios (Fig.B)

⚠ATENÇÃO Logo após o término da operação, a broca de trabalho pode estar quente. Evite o contato direto e use luvas de proteção adequadas. Limpe a broca de trabalho após a remoção.

Desconecte a ferramenta elétrica da fonte de alimentação.

- Puxe a manga de travamento (2) para trás e segure.
- Retire a ferramenta de trabalho do mandril (1) com a segunda mão.

Sobrecarga do Engate

Se o mandril da ferramenta ficar emperrar ou ficar preso, o acionamento para o fuso da broca é interrompido. Por causa das forças que ocorrem, sempre segure a ferramenta elétrica com firmeza com as duas mãos e mantenha uma postura segura. Se a ferramenta elétrica emperrar, desligue a ferramenta e solte o mandril. Ao ligar a ferramenta com a ferramenta de perfuração emperrada, podem ocorrer torques de reação elevados.

⚠AVISO Assim que a ferramenta elétrica emperrar, desligue-a imediatamente. Isso ajudará a evitar o desgaste prematuro da ferramenta.

Utilizando a Ferramenta

Gatilho LIGA/DESLIGA com Velocidade Variável

⚠ATENÇÃO A tensão da rede deve corresponder à tensão na etiqueta do Martetele.

A sua ferramenta está equipada com um gatilho LIGA/DESLIGA com velocidade variável. A velocidade da ferramenta pode ser controlada do mínimo ao máximo (rpm) da placa de identificação pela pressão que você aplica ao gatilho. Aplique mais pressão para aumentar a velocidade e solte-o para diminuir a velocidade.

Trava do Botão de Acionamento (Operação Contínua)

Ligando

- 1) Pressione o gatilho LIGA/DESLIGA (8) e o mantenha pressionado.
- 2) Pressione o botão de trava de acionamento (9) (fig. C).

Desligando

- 1) Pressione e solte o gatilho LIGA/DESLIGA (8).
- 2) Rotational speed of the spindle is controlled with pressure on the trigger switch(8).

Seletor de Funções (Fig. 6)

Ao girar o Seletor de Funções (6), você pode alternar entre a função Furadeira/Perfuração e Função Impacto.

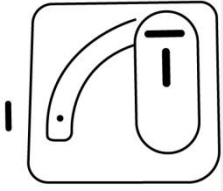
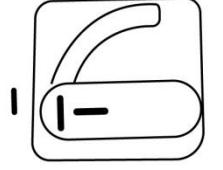
	Furadeira	Própria para perfuração de aço, madeira, plásticos, etc. Use brocas helicoidais ou brocas para madeira
	Função Impacto	Própria para perfuração de alvenaria e concreto. Use Use brocas com ponta de carboneto de tungstênio.

Selecionando o Sentido de Rotação

O Martetele possui função de rotação para frente/reverso e pode ser usada para aparafusar. Basta definir primeiro no Seletor de Função o modo "0" (somente perfuração).

Nota: O mandril universal com SDS-plus (acessório opcional) deve ser usado (fig. F).

Escolha a direção de rotação do eixo da ferramenta com o Botão de Frente/Reverso (7). Ao definir o sentido de rotação, consulte os símbolos gráficos localizados no corpo da ferramenta.

- **Sentido Horário** – selecione para direita no botão de frente/verso, fazendo com que o mandril rotacione no sentido horário.
- **Sentido Anti horário** – selecione para esquerda no botão de frente/verso, fazendo com que o mandril rotacione no sentido anti horário.

⚠️ATENÇÃO Não mude a direção de rotação quando o eixo do Martetele estiver girando. Verifique se a posição da chave seletora está correta antes de iniciar a ferramenta. Não use o sentido de rotação do fio anti-horário quando a função de martelo estiver ligada.

Fazendo Furações

- Ao perfurar um furo de grande diâmetro, recomenda-se fazer um furo menor e depois escareá-lo até o diâmetro desejado. Evita sobrecarregar ao Martetele e peça de trabalho.
- Ao fazer furos profundos, perfure gradualmente até profundidades menores e, em seguida, deslize a broca para fora do furo para remover lascas e poeira.
- Se ocorrer um atolamento da broca durante a perfuração, a embreagem de sobrecarga será desengatada. Desligue o Martetele imediatamente para evitar danos. Remova a broca emperrada do furo.
- Mantenha o Martetele no eixo do furo. Manter a broca perpendicular à superfície do material processado garante a operação mais eficaz. Se a broca não for mantida perpendicular à superfície durante a operação, ela pode emperrar ou quebrar no furo.

Perfurações de longa duração em baixa velocidade de rotação do fuso pode causar superaquecimento do motor. Faça pausas regulares durante a operação ou deixe a ferramenta operar na velocidade máxima sem carga por aproximadamente 3 minutos. Não cubra os orifícios para ventilação do motor no corpo do martetele.

Perfurando sem a Função de Impacto

Materiais como aço, madeira e plásticos podem ser perfurados com o Martetele com o uso de mandril de três mandíbulas com adaptador intermediário. Monte o mandril de três mandíbulas e o adaptador pela junta rosca e, em seguida, coloque-o no mandril do Martetele (proceder como nas brocas SDS-Plus) (fig. E). O mandril de três mandíbulas pode não estar incluso neste kit.

Use brocas de aço rápido ou aço carbono (somente para madeira e materiais semelhantes a madeira).

Não use o mandril de três mandíbulas quando o Martetele estiver configurado para perfuração com impacto. Este mandril é projetado apenas para perfurações regulares (ex.: madeira ou aço).

Perfuração com a Função de Impacto

Para obter os melhores resultados de furação, use brocas de alta qualidade como as com ponta de carboneto de tungstênio.

A poeira produzida durante o trabalho podem ser prejudiciais. Para limitar seus efeitos adversos, recomenda-se o uso de máscara anti-poeira e uma boa ventilação do local de trabalho.

- Escolha o modo apropriado de perfuração, perfuração com impacto neste caso.
- Insira a broca apropriada com haste SDS-Plus no mandril (1).
- Pressione a broca contra o material processado.
- Ligue o Martetele Rompedor (o mecanismo do Martetele deve funcionar suavemente e a ferramenta de trabalho não deve saltar na superfície do material processado).
- Aumente a velocidade quando necessário pressionando o Gatilho LIGA/DESLIGA (8).

Um ligeiro desvio da ferramenta de trabalho que às vezes pode ser observado após a partida da ferramenta sem carga é normal. A ferramenta de trabalho deve ficar centralizada automaticamente ao tocar o material processado. De forma alguma afeta a precisão da perfuração.

Dicas Adicionais para o uso do Martetele Rompedor

Perfurar e cinzelar com martelo requer uma leve pressão no Martetele Rompedor. Para obter a melhor eficiência possível durante a operação, aplique uma pressão uniforme e moderada (não excessiva) na ferramenta, pois uma pressão excessiva levaria à perda de eficiência e sobrecarga do motor. O Martetele com lubrificante sólido cheio requer algum tempo para aquecer, dependendo da temperatura ambiente. Se o Martetele não for usado por muito tempo ou operar em baixa temperatura, deixe-o trabalhar sem carga por 3 a 5 minutos. Ferramentas de trabalho afiadas melhoram a eficiência do trabalho. Os orifícios de ventilação limpos reduzem o risco de superaquecimento do motor.

Manutenção e Limpeza

⚠️ATENÇÃO Remova o plugue da tomada antes de realizar qualquer ajuste, manutenção ou manutenção.

Limpeza

Mantenha todos os dispositivos de segurança, saídas de ar e a carcaça do motor o máximo possível livres de sujeira e poeira. Limpe o equipamento com um pano limpo ou sobre-o com ar comprimido em baixa pressão. Recomendamos que você limpe o dispositivo imediatamente cada vez que terminar de usá-lo. Limpe o equipamento regularmente com um pano úmido e um pouco de sabão macio. Não use agentes de limpeza ou solventes; estes podem atacar as partes plásticas do equipamento. Certifique-se de que nenhuma água pode penetrar no dispositivo.

Escova de Carbono/Carvão

Em caso de faíscas excessivas, recomendamos que você entre em contato com uma assistência técnica autorizada.

⚠️ATENÇÃO A escova de carvão deve ser trocada apenas por um profissional qualificado. Procure uma assistência técnica autorizada.

Tampa Anti Poeira

Uma tampa de proteção danificada deve ser trocada imediatamente. Recomendamos que seja feito por uma assistência técnica autorizada.

Armazenagem

Guarde a ferramenta, o manual de instruções e, se necessário, os acessórios na embalagem original. Dessa forma, você sempre terá todas as informações e peças à mão.

Garantia

Esta ferramenta oferece garantia ao comprador original contra defeitos de material e mão de obra por um período de 12 (doze) meses, sendo 3 (três) meses de período legal e 9 meses concedidos pela DEKO, a partir da data de compra original.

Se a ferramenta apresentar falhas algum dia, apesar de nossos controles de qualidade e materiais, mande repará-la apenas em uma assistência técnica autorizada ou entre em contato com seu distribuidor ou agente de serviço local.

A garantia só estará assegurada se as peças consideradas defeituosas forem substituídas pela Assistência Autorizada DEKO, mediante análise que revele, satisfatoriamente para o fabricante, a existência do defeito de fabricação reclamado. Os termos desta garantia não serão aplicáveis a nenhum produto que venha apresentar defeito decorrente de uso inadequado, negligência ou acidente, ou ainda, que tenha sido reparado ou alterado fora de uma Assistência Autorizada DEKO.

Caso precise, entre em contato conosco pelo e-mail ou telefone:

sac@dekotools.com • (11) 3508-9979

A garantia será concedida na forma acima descrita, somente nos postos de serviços autorizados.

Condições de Cancelamento de Garantia

A garantia não se aplica nos seguintes casos:

- (i) quando este produto tiver sido submetido a uso indevido, abuso, acidente ou falta de cuidado;
- (ii) quando este produto tiver sido usado para uma finalidade para a qual não foi projetado ou não é adequado;
- (iii) quando o serviço deste produto tiver sido realizado por uma pessoa ou empresa não autorizada ou se tiverem sido utilizadas peças não aprovadas.
- (iv) componentes sujeitos a desgaste natural causado pelo uso de acordo com as instruções de operação.

Proteção Ambiental



Os equipamentos elétricos em fim de vida não devem ser colocados no lixo doméstico. Por favor, leve-o a um ponto de devolução. Informe-se sobre o ponto de devolução mais próximo do seu município ou ponto de venda.



DEKO[®]
B R A S I L

DEKO TOOLS CO., LIMITED

www.dekools.com

FABRICADO NA CHINA